

TEATRO WAGNER

Este recortable se publicó incluido en el número 7 de la revista UPANEL en 1986 y desde entonces no se ha vuelto a publicar.

El teatro se inauguró en 1922 por iniciativa de José Terol Romero y su familia mantuvo la propiedad hasta 1984 en que el Ayuntamiento lo compró para evitar su desaparición, ya que corría riesgo de ser vendido y demolido para construir viviendas sobre su solar, puesto que en ese momento el edificio carecía de protección.

En 1985, cuando se inició el proyecto de recuperación del teatro, el edificio se encontraba muy deteriorado y había perdido su configuración a causa de la reforma llevada a cabo en 1954 en la que se demolió el anfiteatro original para aprovechar al máximo su superficie durante el auge del negocio cinematográfico en que llegó a tener un aforo cercano a las mil plazas.

El teatro, después de la rehabilitación, mantiene elementos de la decoración modernista original en la fachada y la embocadura de escenario, los únicos del edificio que se habían conservado intactos y que fueron restaurados en la intervención de 1995. Tiene un aforo de 550 butacas y un amplio vestíbulo donde se desarrollan diversas actividades, entre ellas el ciclo ENCUENTROS EN EL WAGNER.

CINCO OJOS te invita a reconstruir el estado de este edificio singular antes de su rehabilitación y a reflexionar sobre la necesidad de protección de los edificios como este, imprescindibles para comprender nuestra historia.

Mariano Cuevas Calatayud

EDL WAGNER

4017a b/c

- S Sala
- E Escenario
- T Valla
- V Vestibulo
- C Cubiertas
- P Arco entrada al cine de verano
- TV Taquillas del cine de verano
- TQ Taquillas
- M Medianera del patio
- G Cuarto del motor
- F Cuarto de la calefacción
- H Pantalla del cine de verano
- CP Cabina de proyección
- CV Cabina de proyección del cine de verano

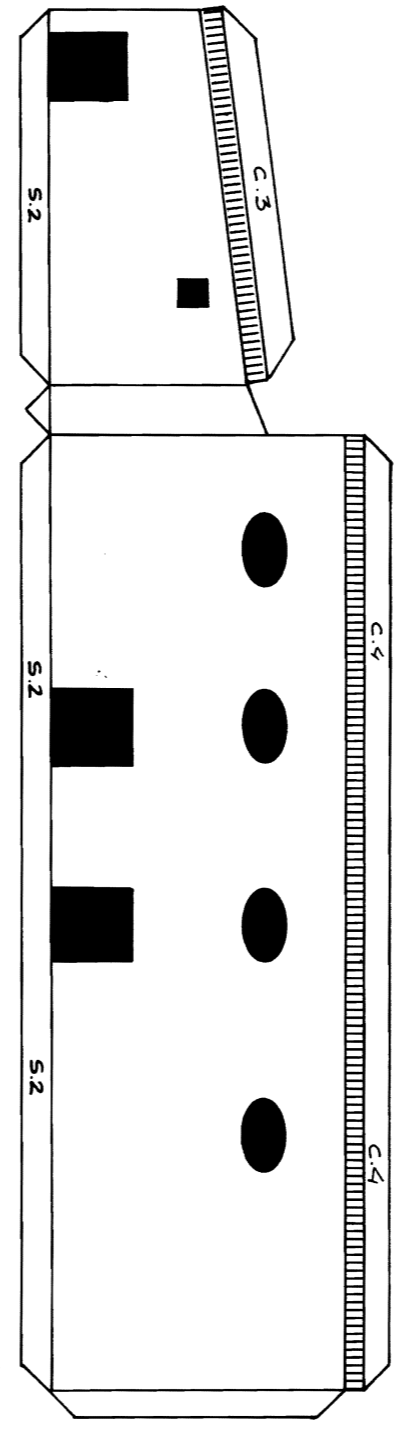
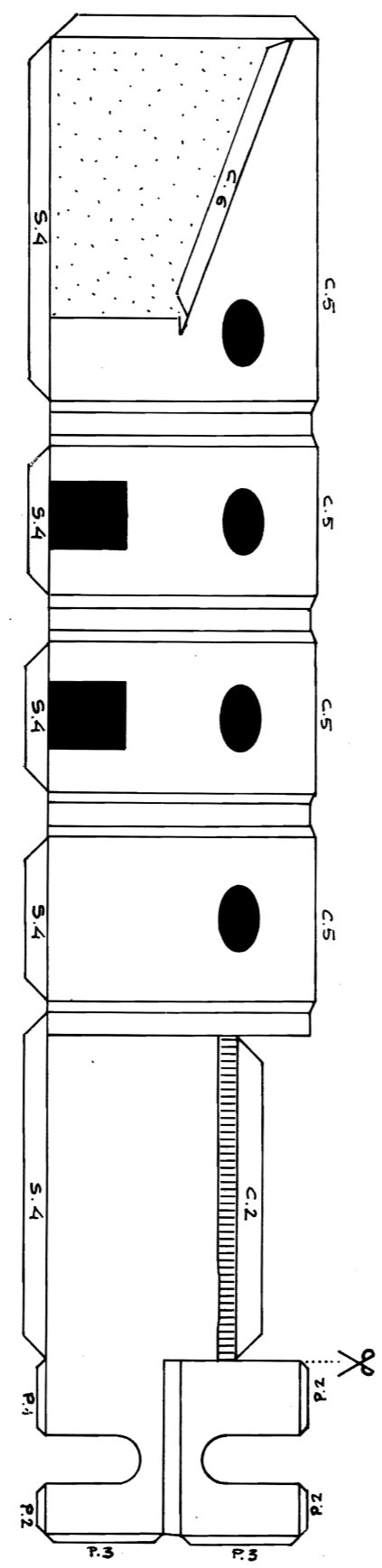

Taquilla del cine de verano

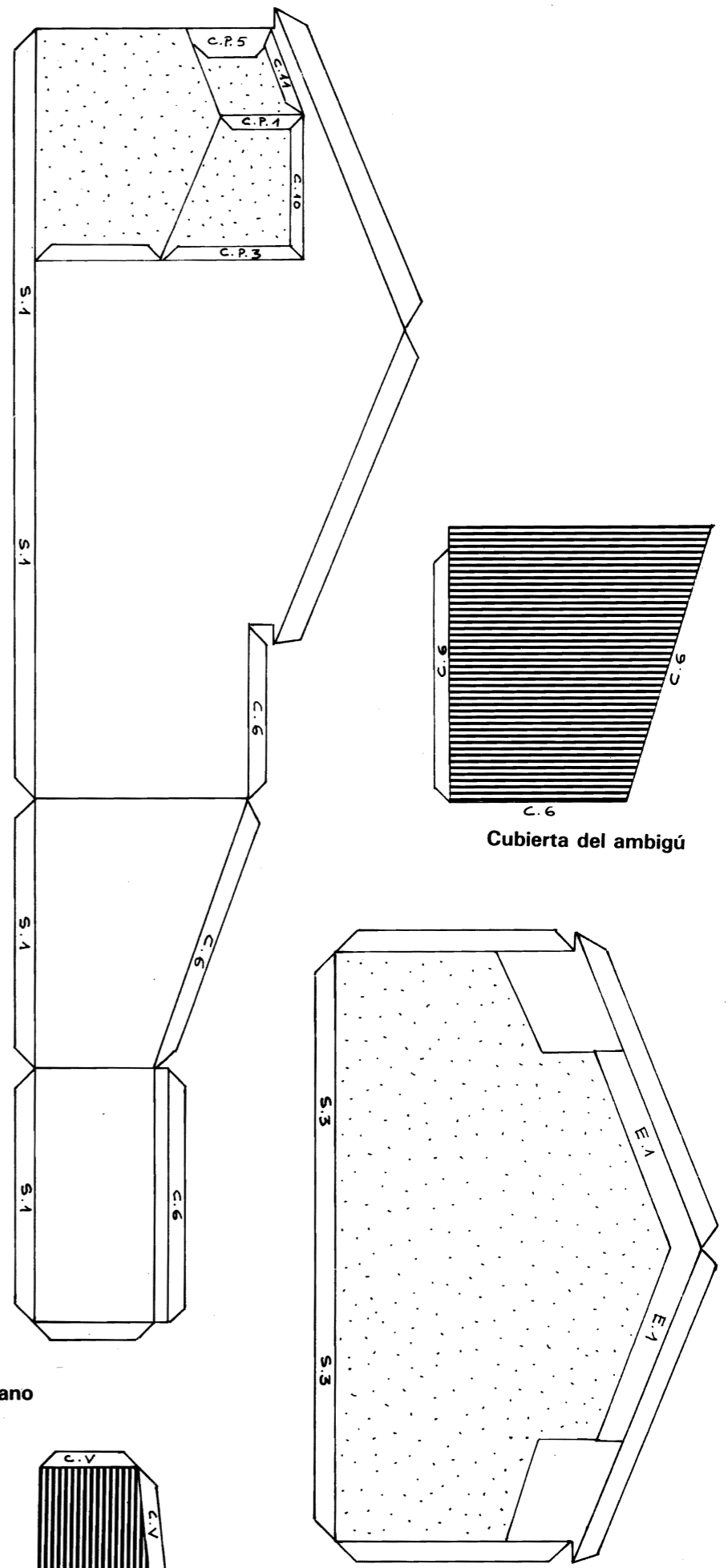
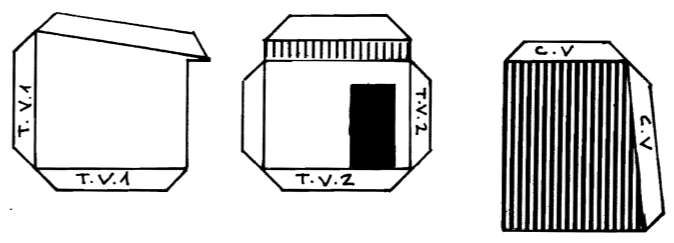

Cubierta del ambigú

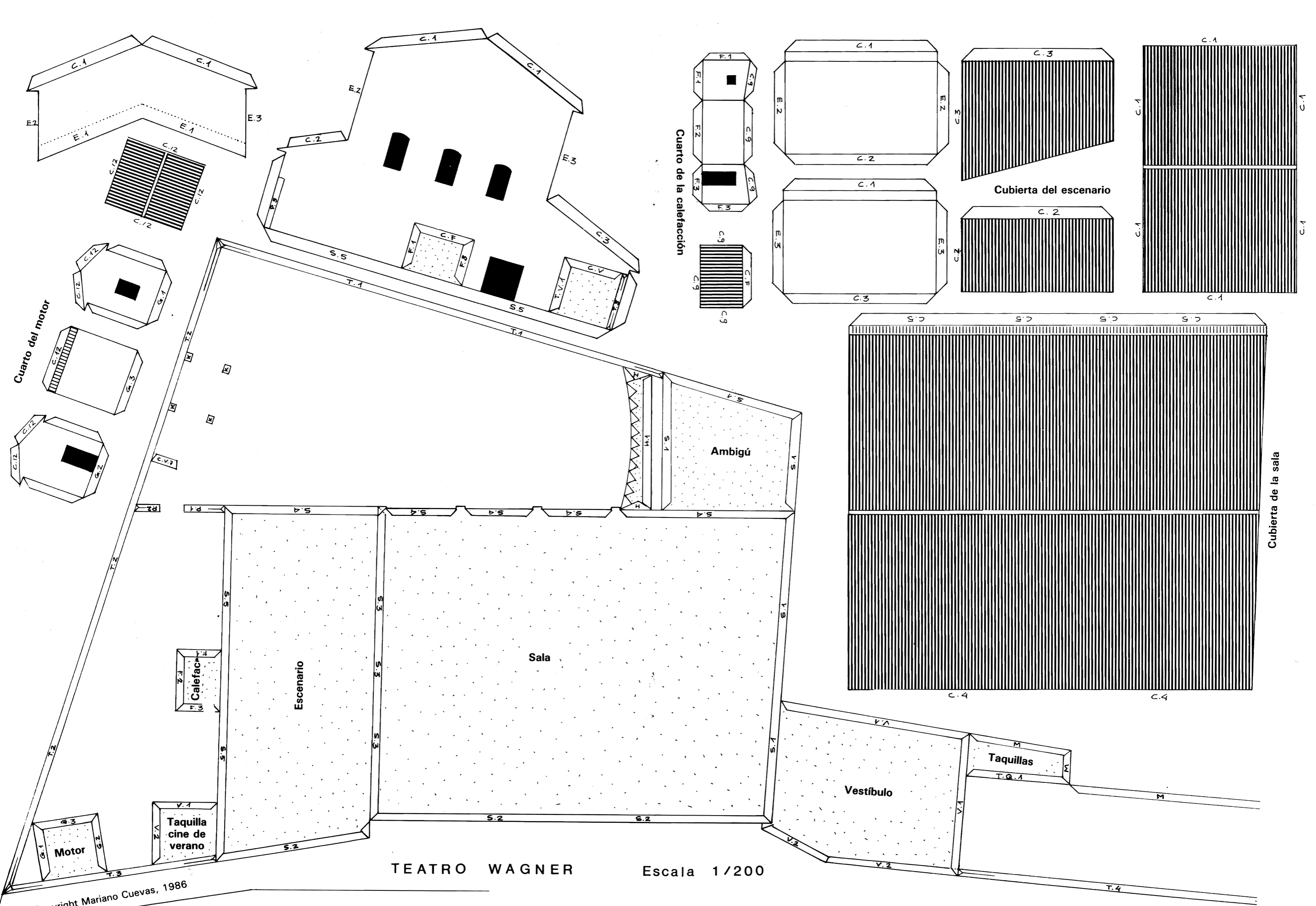

Cubierta del vestíbulo

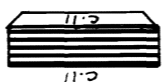
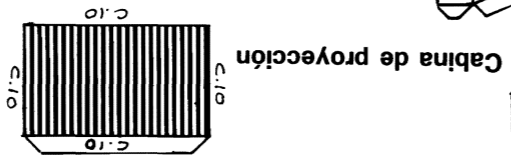
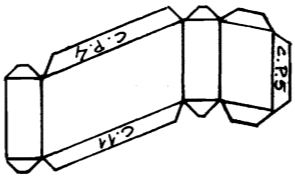
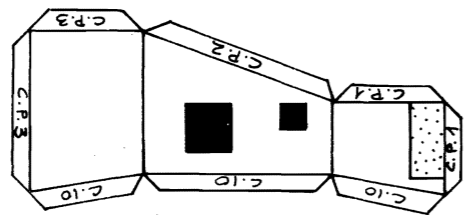
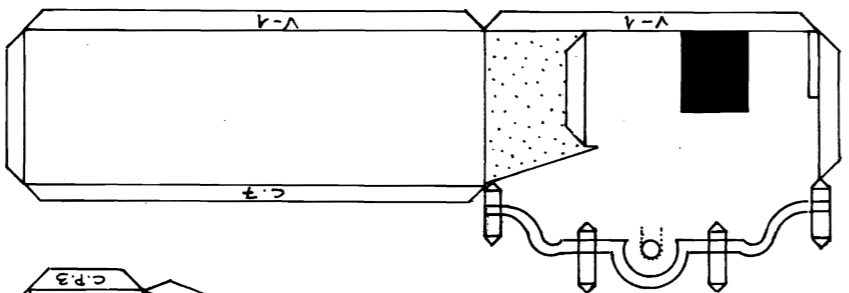
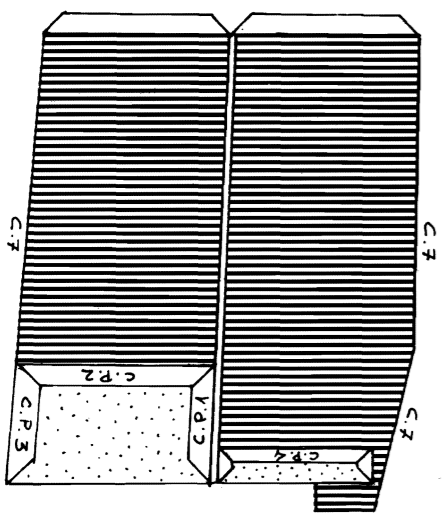

Cabina de proyección del cine de verano

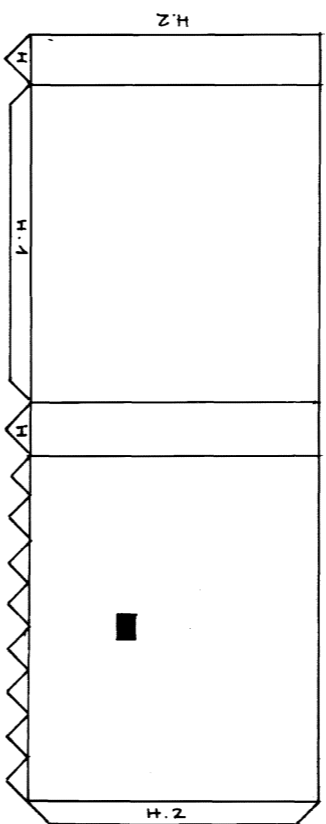
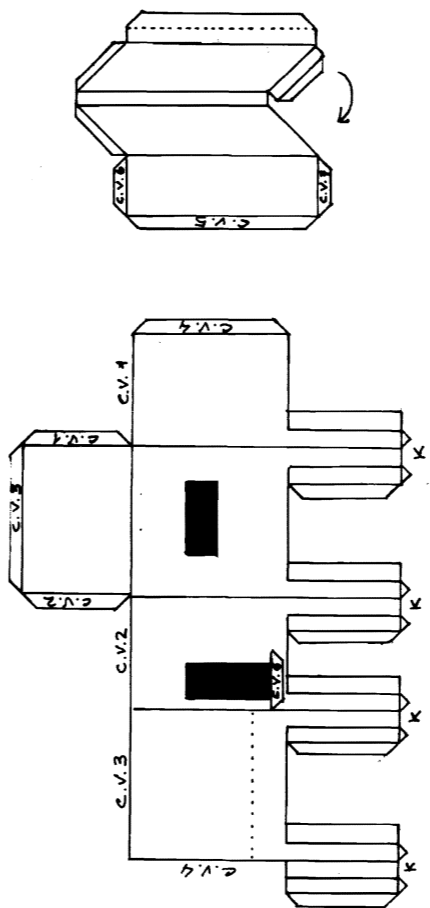

Pantalla del cine de verano

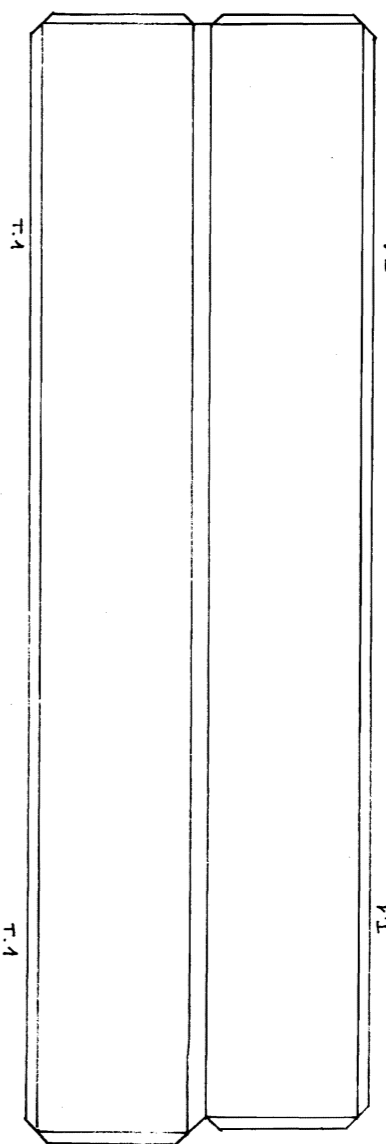
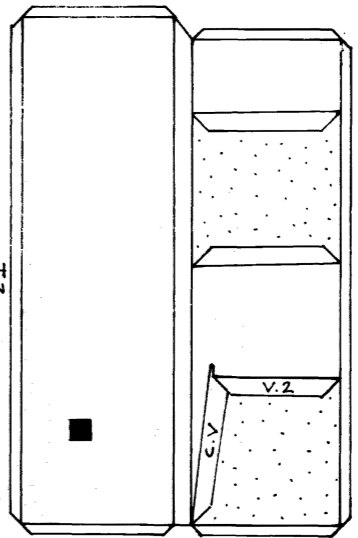

Vallas del patio posterior y del cine de verano

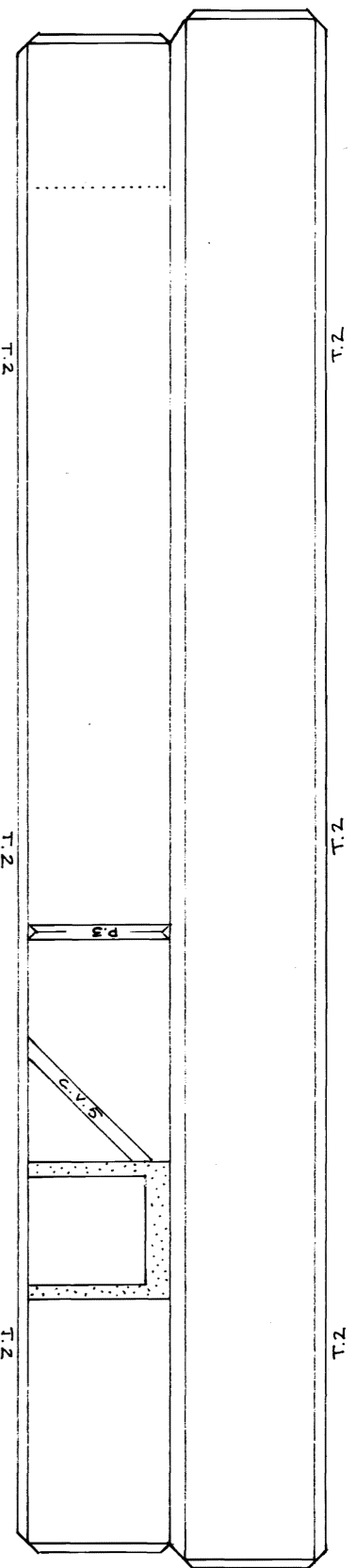

Valla del patio de acceso

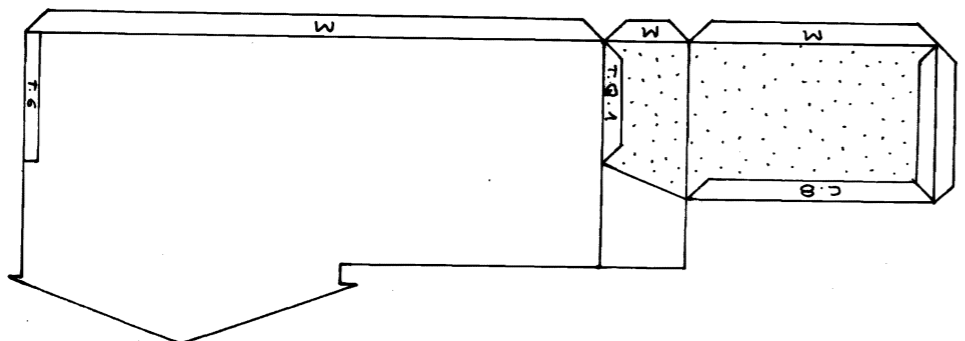
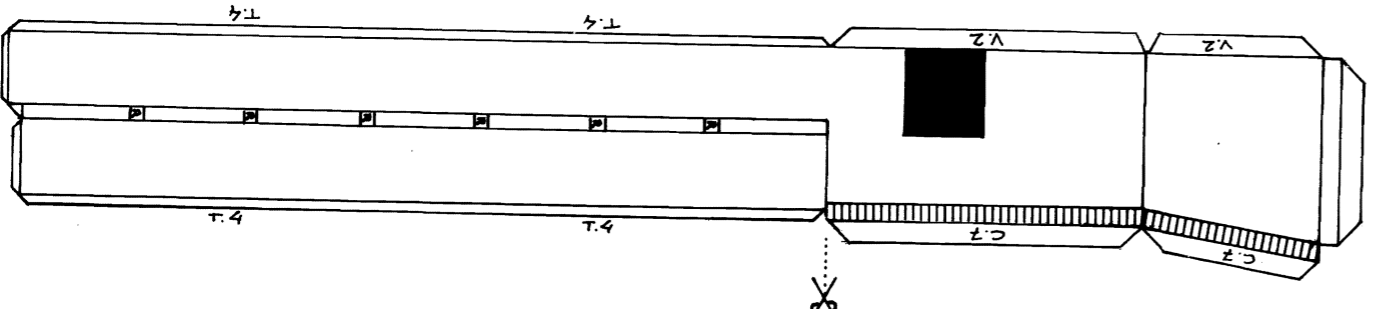

Taquillas

